

**SAMSUNG**

# РУКОВОДСТВО ПОЛЬЗОВАТЕЛЯ

---

**UHD TV**

UE43NU7400U UE50NU7400U UE55NU7400U UE65NU7400U  
UE43NU7440U UE50NU7440U UE55NU7440U UE65NU7440U  
UE43NU7450U UE50NU7450U UE55NU7450U UE65NU7450U  
UE43NU7470U UE50NU7470U UE55NU7470U UE65NU7470U

Благодарим за приобретение изделия компании Samsung.

Для наилучшего обслуживания зарегистрируйте свое устройство по адресу: [www.samsung.com](http://www.samsung.com)

Модель \_\_\_\_\_ Серийный номер \_\_\_\_\_

# Перед изучением этого руководства пользователя



К телевизору прилагается данное руководство пользователя и встроенное электронное руководство. Прежде чем приступить к изучению этого руководства пользователя, обратите внимание на следующее:

	<b>Руководство пользователя</b>	Прилагаемое руководство пользователя содержит сведения о безопасности изделия, его установке, комплектующих, начальной конфигурации и технических характеристиках.
	<b>e-Manual</b>	Дополнительные сведения об этом телевизоре приведены во встроенном в него электронном руководстве. <ul style="list-style-type: none"><li>• Чтобы открыть электронное руководство, выберите  &gt;  Настройки &gt;  Поддержка &gt;  Открыть e-Manual</li></ul>



Руководство пользователя можно скачать с веб-сайта и просмотреть его на компьютере или мобильном устройстве.

## Знакомство с функциями, упрощающими работу с электронным руководством

- Некоторые экраны меню недоступны из электронного руководства.







	<b>Поиск</b>	Выбор элемента из списка результатов поиска для отображения соответствующей страницы.
<b>A-Z</b>	<b>Указатель</b>	Выбор ключевого слова для перехода на соответствующую страницу. <ul style="list-style-type: none"><li>– В некоторых регионах отдельные меню могут не отображаться.</li></ul>
	<b>Последние</b>	Выбор темы из списка недавно просмотренных тем.

## Знакомство с функциями кнопок на страницах электронного руководства

	<b>Попроб.</b>	Переход к соответствующему элементу меню, чтобы немедленно опробовать эту функцию.
	<b>Связать</b>	Мгновенный переход к теме, указанной на странице указателя тем руководства e-Manual.

# Предупреждение! Важные указания по безопасности

Перед эксплуатацией телевизора ознакомьтесь с указаниями по безопасности.

<b>ОСТОРОЖНО!</b>			Изделие класса II: этот символ означает, что данное изделие не требует заземления.
<b>ОПАСНОСТЬ ПОРАЖЕНИЯ ТОКОМ! НЕ ОТКРЫВАТЬ!</b>			
ВНИМАНИЕ! ВО ИЗБЕЖАНИЕ ПОРАЖЕНИЯ ЭЛЕКТРИЧЕСКИМ ТОКОМ НЕ ОТКРЫВАЙТЕ КРЫШКУ (ИЛИ ЗАДНЮЮ ПАНЕЛЬ) ИЗДЕЛИЯ. ВНУТРИ ИЗДЕЛИЯ ОТСУТСТВУЮТ ДЕТАЛИ, РЕМОНТ КОТОРЫХ МОЖЕТ ВЫПОЛНЯТЬ ПОЛЬЗОВАТЕЛЬ. ОБРАТИТЕСЬ К КВАЛИФИЦИРОВАННОМУ СПЕЦИАЛИСТУ.			Напряжение переменного тока: номинальное напряжение, обозначенное этим символом, соответствует напряжению переменного тока.
	Этот символ свидетельствует о том, что внутри изделия имеется высокое напряжение. Любой контакт с деталями внутри изделия представляет опасность.		Напряжение постоянного тока: номинальное напряжение, обозначенное этим символом, соответствует напряжению постоянного тока.
	Этот символ обозначает, что к изделию прилагается важный документ, касающийся его эксплуатации и технического обслуживания.		Внимание! Перед использованием ознакомьтесь с инструкциями: этот символ призывает пользователей ознакомиться со сведениями о безопасности, приведенными в руководстве пользователя.

- Щели и отверстия в корпусе, а также в задней и нижней части предназначены для обеспечения необходимой вентиляции. Чтобы обеспечить надежную работу данного устройства, а также защитить его от перегрева, не перекрывайте эти щели и отверстия.
  - Не устанавливайте данное устройство в изолированном пространстве, например в книжном шкафу или во встроенной мебели, если не обеспечивается надлежащая вентиляция.
  - Не устанавливайте данное устройство вблизи или поверх радиатора, нагревателя или в местах, подверженных воздействию прямых солнечных лучей.
  - Во избежание возгорания или поражения электрическим током не размещайте на устройстве сосуды с водой (вазы и т. д.).
- Не подвергайте данное устройство воздействию воды и влаги (не размещайте его возле ванны, раковины, кухонной мойки или стирального бака, на влажной поверхности, около бассейна и т. п.) При попадании воды в устройство отсоедините его от электросети и немедленно обратитесь к официальному дилеру.
- В данном устройстве установлены батарейки. В вашем регионе могут действовать предписания по надлежащей утилизации батареек с учетом экологических требований. Для получения информации по утилизации или переработке обратитесь в местные органы власти.
- Не допускайте перегрузки сетевых розеток, адаптеров и удлинительных шнуров, поскольку это может привести к возгоранию или поражению электрическим током.
- Кабели питания необходимо проложить таким образом, чтобы на них нельзя было случайно наступить или зажать предметами, помещенными на них или рядом с ними. Особое внимание следует уделить местам, где шнур соединяется с вилками, электрическими розетками или выходит из устройства.
- Для обеспечения защиты данного устройства во время грозы или в период длительного хранения в отключенном состоянии отсоединяйте его от сетевой розетки, антенны или кабельной системы. Это обеспечит защиту устройства от удара молнии и скачков напряжения в электросети.

- Прежде чем подсоединять кабель питания переменного тока к разъему адаптера постоянного тока, убедитесь в том, что значение напряжения, указанное на адаптере постоянного тока, соответствует напряжению в местной электросети.
  - Ни в коем случае не вставляйте металлические предметы в открытые части данного устройства. Это может привести к поражению электрическим током.
  - Во избежание поражения электрическим током не прикасайтесь к внутренним компонентам устройства. Вскрывать устройство разрешается только квалифицированному специалисту.
  - Убедитесь, что шнур питания надежно зафиксирован в розетке. При отсоединении кабеля питания от розетки всегда тяните за вилку. Никогда не тяните за кабель питания. Не прикасайтесь к кабелю питания мокрыми руками.
  - Если устройство работает неправильно, например, появились необычные звуки или запах, немедленно отключите его от розетки и обратитесь к официальному дилеру или в сервисный центр.
  - Обязательно отключайте кабель питания от розетки, если не планируете использовать телевизор в течение длительного времени или собираетесь надолго уехать (особенно если в это время дома остаются дети, пожилые люди или лица с ограниченными возможностями).
    - Накопившаяся пыль может привести к поражению электрическим током, утечке тока или возгоранию вследствие искрения, нагревания кабеля питания или нарушения изоляции на нем.
  - Если телевизор установлен в сильно запыленном помещении или в помещении с резкими колебаниями температуры, высокой влажностью или наличием химических веществ, а также в случае, если устройство будет работать круглосуточно (например, в аэропортах, на железнодорожных вокзалах и т. д.), обратитесь в официальный сервисный центр. В противном случае возможно серьезное повреждение телевизора.
  - Используйте только правильно заземленную вилку и розетку.
    - Неправильное заземление может привести к поражению электрическим током или повреждению оборудования. (Только для оборудования класса I.)
  - Для полного отключения устройства от источника питания следует отключить его от сетевой розетки. Чтобы устройство можно было быстро отключить, розетка и штекер должны находиться в легко доступном месте.
  - Храните принадлежности (батарейки и т. д.) в недоступном для детей месте.
  - Не бросайте изделие и не подвергайте его ударам. При повреждении изделия отсоедините кабель питания и обратитесь в сервисный центр Samsung.
  - Перед очисткой отсоедините кабель питания от электрической розетки, затем протрите изделие мягкой сухой тканью. Не используйте такие химические вещества, как воск, бензин, спирт, растворители, инсектициды, освежители воздуха, смазочные или моющие вещества. Это может привести к повреждению поверхностей телевизора или стиранию надписей на нем.
  - Не подвергайте устройство воздействию воды.
  - Не бросайте батареи в огонь.
  - Не допускайте короткого замыкания или нагревания батарей, не разбирайте их.
  - В случае замены батарей в пульте дистанционного управления на батареи неправильного типа существует опасность взрыва. Для замены используйте только такие же или аналогичные батареи.
- \* Рисунки и иллюстрации в данном руководстве пользователя представлены только для справки. Они могут отличаться от фактического внешнего вида устройства. Конструкция и характеристики изделия могут быть изменены без предварительного уведомления.

# Содержание

	Перед изучением этого руководства пользователя	2
	Предупреждение! Важные указания по безопасности	3
<b>01</b>	<b>Что входит в комплект?</b>	
<b>02</b>	<b>Установка телевизора</b>	
	Монтаж телевизора на стене	7
	Обеспечение достаточной вентиляции для телевизора	8
	Крепление телевизора к подставке	8
	Меры предосторожности: Надежное крепление телевизора к стене	9
<b>03</b>	<b>Интеллектуальный пульт ДУ Samsung</b>	
	Кнопки интеллектуального пульта ДУ Samsung	10
	Сопряжение телевизора Samsung и интеллектуального пульта ДУ Samsung	11
	Установка батарей в Интеллектуальный пульт ДУ Samsung	11
<b>04</b>	<b>Первоначальная настройка</b>	
	Использование руководства ТВ-контроллер	12
<b>05</b>	<b>Подключение к сети</b>	
	Беспроводное сетевое соединение	13
	Проводное сетевое соединение	13
<b>06</b>	<b>Устранение неисправностей и обслуживание</b>	
	Поиск и устранение неисправностей	14
	Что такое удаленная поддержка?	16
	Датчик экономного режима и яркость экрана	16
	Очистка поверхности телевизора	17
<b>07</b>	<b>Технические характеристики и прочая информация</b>	
	Технические характеристики	18
	Условия окружающей среды	19
	Уменьшение потребления электроэнергии	19
	Лицензии	19
	Режим ожидания	21

# 01 Что входит в комплект?

Убедитесь, что в комплект поставки телевизора входят перечисленные ниже приспособления. Если какой-либо элемент комплекта отсутствует, обратитесь к своему дилеру.

- Интеллектуальный пульт ДУ Samsung и батареи (AA, 2 шт.)
- Гарантийный талон и нормативная информация (предоставляется не для всех стран)
- Руководство пользователя
- Кабель питания телевизора



Адаптер для настенного крепления

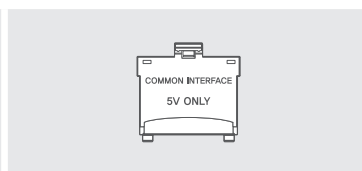

Адаптер карты CI Card

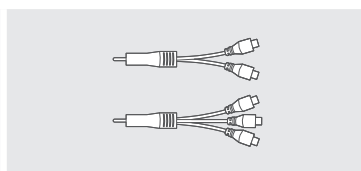

Адаптер COMPONENT IN / AV IN

- Цвет и форма устройств могут различаться в зависимости от модели.
- Кабели, не входящие в комплект поставки, можно приобрести отдельно.
- Открывая коробку, убедитесь в наличии всех принадлежностей (некоторые из них могут быть скрыты под упаковочным материалом).

В следующих случаях может взиматься плата за обслуживание:

- если специалист прибудет на вызов, но не обнаружит неисправности изделия (это возможно, если вы не ознакомились с руководством пользователя).
- если вы передадите изделие в ремонтный центр, но специалисты центра не обнаружат никаких дефектов (это возможно, если вы не ознакомились с руководством пользователя).

Вы будете проинформированы о размере платы за обслуживание до визита специалиста.



**Предупреждение!** Существует опасность повреждения экрана при неправильном обращении с ним. Рекомендуем поднимать телевизор, удерживая его за края, как показано на рисунке.



## 02 Установка телевизора

### Монтаж телевизора на стене



При креплении телевизора на стену следует строго придерживаться рекомендаций производителя. В случае неправильной установки телевизор может соскользнуть или упасть и нанести серьезные травмы ребенку или взрослому человеку. Кроме того, возможны серьезные повреждения самого устройства.

При использовании модели с настенным креплением установите адаптер, как показано на рисунке, и только после этого приступайте к установке комплекта для настенного крепления.

- См. руководство по установке к набору Samsung для настенного монтажа.

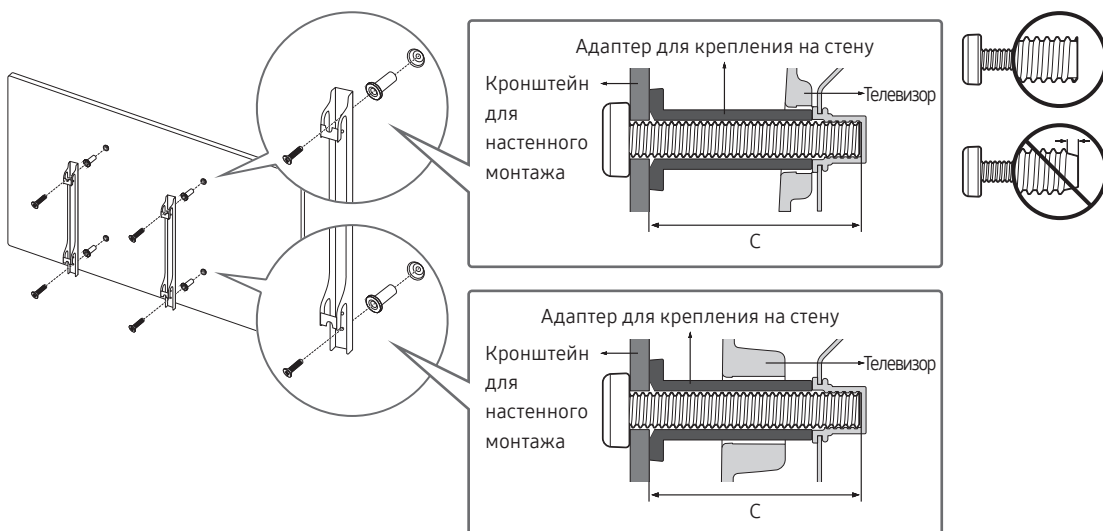

- Samsung Electronics не несет ответственности за повреждения изделия или травмы, полученные в результате самостоятельной установки настенного крепления покупателем.
- Устанавливайте настенное крепление на прочную стену перпендикулярно полу. В случае монтажа настенного крепления на другие виды поверхностей, обратитесь за консультацией к местному дилеру. При монтаже на потолке или наклонной стене телевизор может упасть и стать причиной тяжелой травмы.
- На следующей странице представлены стандартные размеры комплектов для настенного крепления.
- При использовании настенного крепления стороннего производителя длина винтов должна соответствовать значениям в столбце С таблицы на следующей странице.
- При установке комплекта для настенного крепления рекомендуется вкрутить все четыре винта VESA.
- Если комплект крепится только двумя верхними винтами, используйте специальный комплект Samsung для такого крепления. Комплект для такого типа настенного крепления доступен не во всех регионах.

Размер телевизора в дюймах	Параметры отверстий для винтов стандарта VESA, в миллиметрах (А × В)	С (мм)	Стандартный винт	Количество	
43-55	200 × 200	43-45	M8	4	
65	400 × 400				



Не выполняйте установку набора для настенного монтажа, когда телевизор включен. Это может привести к травме вследствие поражения током.

- Не используйте слишком длинные винты или винты, не соответствующие стандарту VESA. Использование винтов длиннее стандартного размера может привести к повреждению внутренних элементов телевизора.
- Длина винтов для настенного крепления, не соответствующая стандарту VESA, может отличаться в зависимости от технических характеристик настенного крепления.
- Не затягивайте винты слишком сильно. Это может повредить устройство или стать причиной его падения и привести к травме. Samsung не несет ответственности за подобные несчастные случаи.
- Samsung не несет ответственности за повреждение устройства или травмы, полученные при использовании настенного крепления, не соответствующего стандартам VESA или не предназначенного для этих целей, а также в случае несоблюдения инструкций по установке устройства.
- Не устанавливайте телевизор под наклоном более 15 градусов.
- Установку телевизора на стену всегда следует выполнять вдвоем.

## Обеспечение достаточной вентиляции для телевизора

При установке телевизора выдерживайте расстояние не менее 10 см между телевизором и другими объектами (стенами помещения, стенками шкафов и т. д.) для обеспечения достаточной вентиляции. Отсутствие достаточной вентиляции может стать причиной возгорания или поломки изделия из-за перегрева.

При установке телевизора на подставку или настенное крепление используйте только те детали, которые поставляются Samsung Electronics. При использовании деталей других производителей могут возникнуть проблемы с установкой изделия, кроме того, изделие может упасть и нанести травму.

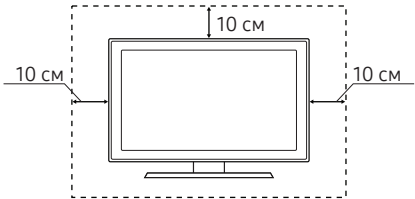
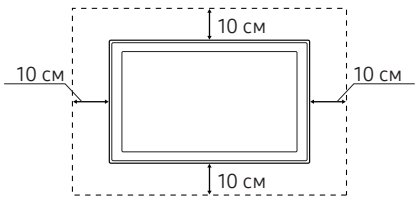
Установка на подставку	Установка на настенное крепление
	

## Крепление телевизора к подставке

Убедитесь в наличии всех перечисленных принадлежностей и в том, что сборка подставки осуществляется в соответствии с прилагающимися инструкциями по сборке.



## Меры предосторожности: Надежное крепление телевизора к стене



**Внимание!** Запрещается тянуть, толкать телевизор или повисать на нем, поскольку это может привести к его падению. Следите за тем, чтобы дети не повисали на телевизоре и не раскачивали его. В результате таких действий телевизор может опрокинуться и нанести серьезные и даже смертельные травмы. Соблюдайте все меры предосторожности, описанные в прилагаемой к телевизору брошюре по безопасности. Для дополнительной устойчивости и безопасности приобретите и установите приспособление против скольжения (см. ниже).



**ВНИМАНИЕ:** Запрещается устанавливать телевизор на неустойчивой поверхности. Он может упасть и нанести серьезные и даже смертельные травмы. Во избежание травмирования находящихся рядом людей, особенно детей, соблюдайте простые меры предосторожности.

- Следуйте рекомендациям производителя при выборе тумбы или подставки для размещения телевизора.
- Устанавливайте телевизор только на устойчивую мебель.
- Не устанавливайте телевизор на краю тумбы или подставки.
- Устанавливая телевизор на высоких предметах мебели (например, на шкафах), надежно прикрепите телевизор и мебель, на которой он стоит, к стене или другой подходящей конструкции.
- Между телевизором и мебелью, на которой он установлен, не должно быть ткани или посторонних материалов.
- Проинструктируйте детей об опасности, которая может возникнуть, если они заберутся на мебель, например чтобы добраться до телевизора или его элементов управления.

При хранении, перемещении телевизора или его замене придерживайтесь тех же инструкций, что и для предыдущего телевизора.

### Предотвращение падения телевизора

1. С помощью винтов соответствующего размера надежно прикрепите к стене набор кронштейнов. Убедитесь, что винты надежно закреплены на стене.
  - В зависимости от типа стены могут потребоваться дополнительные приспособления, например дюбели для стен.
2. С помощью винтов подходящего размера надежно прикрепите к телевизору набор кронштейнов.
  - Спецификацию винтов для стандартных винтов см. в таблице в разделе «Монтаж телевизора на стене».
3. Закрепите кронштейны, прикрепленные к телевизору, и кронштейны, прикрепленные к стене, с помощью износостойкого троса повышенной прочности, а затем надежно зафиксируйте его.
  - Устанавливайте телевизор ближе к стене, чтобы он не опрокинулся назад.
  - Закрепите трос так, чтобы кронштейны на стене находились на одном уровне с кронштейнами на телевизоре или ниже них.

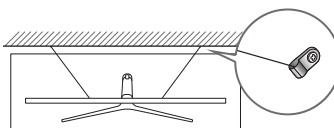
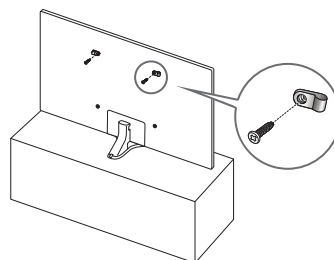

- Цвет и форма изделия могут различаться в зависимости от модели.

# 03 Интеллектуальный пульт ДУ Samsung

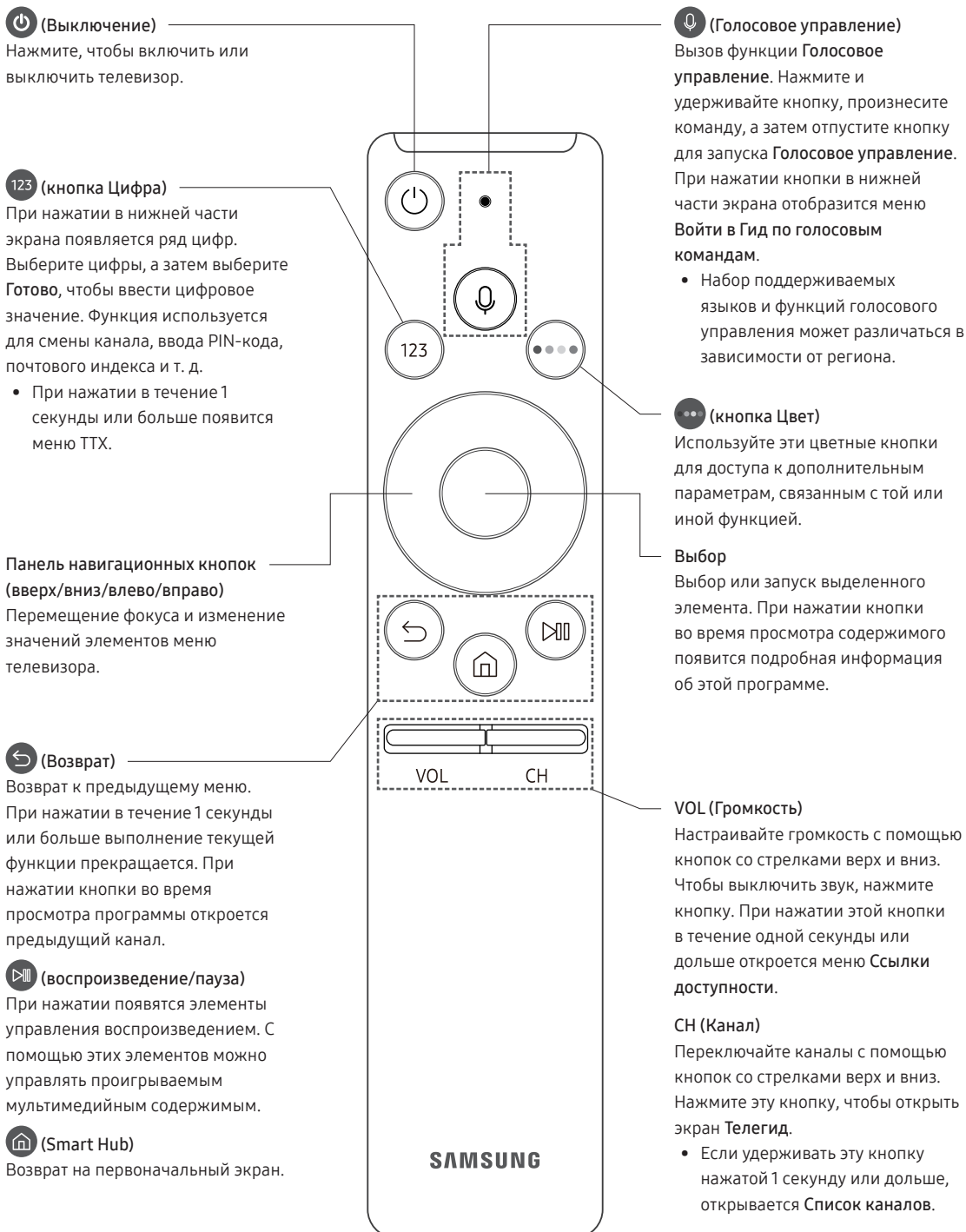

## Кнопки интеллектуального пульта ДУ Samsung

- Изображения, кнопки и функции Интеллектуального пульта ДУ Samsung могут отличаться в зависимости от модели.

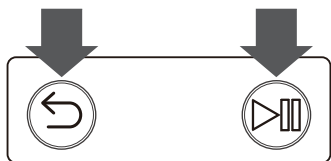

## Сопряжение телевизора Samsung и интеллектуального пульта ДУ Samsung



При первом включении телевизора будет автоматически выполнено сопряжение Интеллектуального пульта ДУ Samsung с телевизором. Если сопряжение интеллектуального пульта ДУ Samsung с телевизором не происходит автоматически, направьте пульт на датчик пульта ДУ телевизора, затем одновременно нажмите кнопки  и , показанные на рисунке, и удерживайте их не менее 3 секунд.

## Установка батарей в Интеллектуальный пульт ДУ Samsung

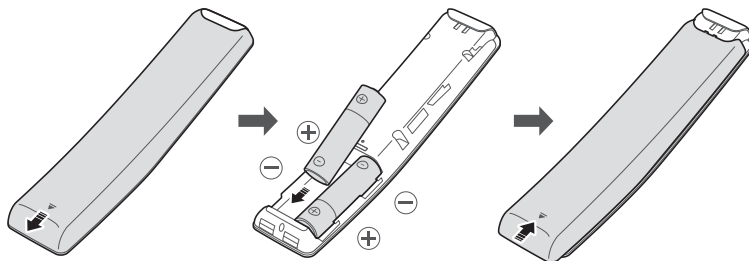

Для установки батарей откройте заднюю крышку пульта, нажав на нее и сдвинув по стрелке, и вставьте батареи, как показано на рисунке. Убедитесь, что при установке батарей соблюдена полярность.

- Рекомендуется использовать щелочные батареи, которые обеспечивают более длительный срок службы.

# 04 Первоначальная настройка

При первом включении телевизора запускается исходная настройка. Первоначальная настройка позволяет одновременно настроить основные параметры работы телевизора, такие как режим приема телевизионного сигнала, поиск каналов и подключение к сети.

- Обязательно подключите внешние устройства перед тем, как начинать первоначальную настройку.
- Для использования интеллектуальных функций телевизор должен быть подключен к сети Интернет.

Первоначальную настройку также можно запустить из меню телевизора (🏠 > ⚙️ Настройки > Общие > Запуск настройки).

Выполняя инструкции, которые отображаются на экране начальной настройки, настройте основные параметры телевизора в соответствии с условиями просмотра.

## Использование руководства ТВ-контроллер

Можно включить телевизор, нажав кнопку ТВ-контроллер на его нижней панели, а затем воспользоваться меню управления. Меню управления появляется при нажатии кнопки ТВ-контроллера при включенном телевизоре. Для получения дополнительной информации об использовании этого меню см. рисунок ниже.

- Если с логотипа SAMSUNG или нижней части телевизора не снята защитная пленка, экран может быть тусклым. В таком случае снимите защитную пленку.



## 05 Подключение к сети

Подключение телевизора к сети обеспечивает доступ к онлайн-услугам, например Smart Hub, а также к обновлениям программного обеспечения.

### Беспроводное сетевое соединение

Подсоедините телевизор к сети Интернет с помощью стандартного маршрутизатора или модема.



### Проводное сетевое соединение

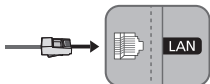



Подключите телевизор к сети с помощью кабеля локальной сети.

- Телевизор не поддерживает работу сети, если скорость соединения составляет 10 Мбит/с и ниже.
- Используйте кабель кат. 7 (\*типа STP) для подключения.  
\* Shielded Twist Pair

# 06 Устранение неисправностей и обслуживание

## Поиск и устранение неисправностей

При возникновении проблем, связанных с работой телевизора, сначала просмотрите данный список возможных проблем и способов их устранения. Также можно ознакомиться с разделом "Поиск и устранение неисправностей" электронного руководства. Если ни один из перечисленных советов не поможет устранить неисправность, посетите веб-сайт [www.samsung.com](http://www.samsung.com) и выберите пункт «Поддержка» или обратитесь в операторский центр, адрес которого указан на задней обложке данного руководства.

- Этот TFT-дисплей со светодиодной подсветкой состоит из множества субпикселей, и его изготовление требует применения наиболее совершенных технологий. Однако на экране может быть несколько светлых или темных пикселей. Эти отдельные пиксели не влияют на качество работы изделия.
- Для обеспечения оптимальной работы телевизора необходимо обновлять программное обеспечение до последней версии. Воспользуйтесь функциями **Обновить сейчас** и **Автообновление** в меню телевизора ( >  **Настройки** > **Поддержка** > **Обновление ПО** > **Обновить сейчас** или **Автообновление**).

### Телевизор не включается.

- Проверьте надежность подключения кабеля питания переменного тока к сетевой розетке и телевизору.
- Убедитесь, что розетка исправна, а индикатор питания в нижней части телевизора горит красным.
- Попробуйте нажать кнопку питания () в нижней части телевизора, чтобы исключить вероятность неисправности пульта дистанционного управления. Если телевизор включится, см. пункт «Пульт дистанционного управления не работает».

### Отсутствует или искажено изображение, видео или звук с внешнего устройства, на телевизоре отображается сообщение «Слабый сигнал или нет сигнала» либо не удается найти канал.

- Убедитесь, что соединение с устройством выполнено корректно, а все кабели вставлены до упора.
- Отсоедините и снова подсоедините все кабели, ведущие к телевизору и внешним устройствам. По возможности попытайтесь воспользоваться новыми кабелями.
- Убедитесь, что выбран правильный источник входного сигнала ( > **Источник**).
- Запустите самодиагностику телевизора, чтобы определить, что стало причиной проблемы: телевизор или устройство ( >  **Настройки** > **Поддержка** > **Самодиагностика** > **Запустить тест изображения** или **Запустить тест звука**).
- В случае, если результаты диагностики не выявили проблему, перезагрузите подключенные устройства путем отключения и повторного подключения шнура питания каждого устройства. Если неполадку устранить не удастся, см. инструкции по подключению в руководстве пользователя подключенного устройства.
- Если приемник кабельного или спутникового телевидения не используется, и телевизор принимает телесигналы с антенны или настенного кабельного разъема, запустите программу **Автонастройка** для поиска каналов ( >  **Настройки** > **Трансляция** > **(Параметры автонастройки)** > **Автонастройка**).
  - В некоторых моделях и регионах функция **Параметры автонастройки** может не поддерживаться.
  - Если используется приемник кабельного или спутникового телевидения, обратитесь к пособию по эксплуатации этого приемника.

## Интерфейс CI+ не функционирует.

- Ваш телевизор Samsung соответствует стандарту CI+ 1.4.
- Если модуль CI+ Common Interface является несовместимым с данным устройством, отключите модуль и обратитесь за помощью к оператору CI+.

## Пульт дистанционного управления не работает.

- Проверьте, мигает ли индикатор питания на телевизоре при нажатии кнопки питания на пульте ДУ. Если этого не происходит, замените батарейки в пульте ДУ.
- Убедитесь, что при установке батарей соблюдена полярность (+/-).
- Попробуйте направить пульт ДУ непосредственно на телевизор с расстояния 1,5–1,8 м.
- Если в комплект телевизора входит Интеллектуальный пульт ДУ Samsung (Bluetooth Remote), убедитесь, что пульт ДУ сопряжен с ТВ.

## Невозможно включить или выключить телевизор или отрегулировать громкость с помощью пульта дистанционного управления приемником кабельного или спутникового телевидения.

- Запрограммируйте пульт дистанционного управления приемником кабельного или спутникового телевидения, чтобы использовать его для управления телевизором. Код телевизора SAMSUNG указан в руководстве по эксплуатации приемника кабельного или спутникового телевидения.

## Настройки телевизора сбрасываются через 5 минут.

- Телевизор находится в режиме **Выставочный режим**. Измените значение параметра Режим использования в меню **Общие** на **Домашний режим** (🏠 > ⚙️ **Настройки** > **Общие** > **Диспетчер системы** > **Режим использования** > **Домашний режим**).





## Прерывается соединение Wi-Fi

- Убедитесь, что телевизор подключен к сети (🏠 > ⚙️ **Настройки** > **Общие** > **Сеть** > **Состояние сети**).
- Убедитесь, что ввели правильный пароль для сети Wi-Fi.
- Проверьте расстояние между телевизором и модемом/роутером. Расстояние не должно превышать 15,2 м.
- Снизить помехи можно путем отказа от использования или отключения беспроводных устройств. Кроме того, убедитесь, что между телевизором и модемом/маршрутизатором отсутствуют препятствия. (Мощность Wi-Fi-сигнала может снижаться из-за бытовой техники, беспроводных телефонов, стен/каминов.)



- Обратитесь к своему поставщику услуг сети Интернет (ISP) с просьбой сбросить настройки вашего сетевого канала для перерегистрации Mac-адресов вашего нового модема / роутера и телевизора.

## Проблемы с приложениями для просмотра видео (Youtube и т.д.)

- Измените DNS-сервер на 8.8.8.8. Выберите  >  Настройки > Общие > Сеть > Состояние сети > Настр-ки IP > Настр. DNS > Ввести вручную > Сервер DNS > введите 8.8.8.8 > ОК.
- Выполните сброс с помощью команды  >  Настройки > Поддержка > Самодиагностика > Сброс Smart Hub.



## Что такое удаленная поддержка?

Служба удаленной поддержки компании Samsung предлагает вам индивидуальную поддержку: технический специалист Samsung может удаленно предоставить указанные ниже услуги:

- Выполнить диагностику телевизора
- Настроить параметры телевизора
- Восстановить настройки по умолчанию на вашем телевизоре
- Установить рекомендуемое обновление микропрограммного обеспечения



## Как работает удаленная поддержка?

Воспользоваться услугами удаленной поддержки компании Samsung для решения вопросов относительно телевизора очень просто:

1. Обратитесь в операторский центр Samsung и закажите удаленную поддержку.
2. Откройте меню на телевизоре и перейдите к разделу Поддержка. ( >  Настройки > Поддержка)
3. Выберите Удаленное управление, прочтите и примите условия соглашения об обслуживании. Когда откроется экран ввода PIN-кода, предоставьте PIN-код техническому специалисту.
4. После этого технический специалист получит доступ к вашему телевизору.

## Датчик экономного режима и яркость экрана



Датчик экономного режима автоматически регулирует яркость экрана телевизора. При активации этой функции определяется интенсивность освещения в помещении, и с целью снижения потребления энергии автоматически оптимизируется яркость экрана. Чтобы отключить эту функцию, перейдите к  >  Настройки > Общие > Экономный режим > Обнаружение окружающего освещения.

- Если при просмотре телевизора в темном помещении экран слишком темный, причиной может быть работа функции Обнаружение окружающего освещения.
- Датчик экономного режима находится на нижней панели телевизора. Не закрывайте датчик посторонними предметами. Это может привести к снижению яркости изображения.



## Очистка поверхности телевизора

- Если на экране телевизора имеется наклейка, после ее удаления может остаться небольшое загрязнение. Удалите загрязнения перед просмотром телевизора.
- При чистке на внешней поверхности изделия и на экране могут появиться царапины. Чтобы предотвратить появление царапин, протирайте внешнюю поверхность телевизора и экран мягкой тканью.
- Не распыляйте воду или другие жидкости непосредственно на телевизор. Попавшая внутрь изделия жидкость может стать причиной повреждения, возгорания или поражения электрическим током.
- Чтобы очистить экран, выключите телевизор и салфеткой из микроволокна аккуратно протрите панель, удаляя жирные пятна и отпечатки пальцев. Для очистки корпуса или панели телевизора используйте салфетку из микрофибры, смоченную в небольшом количестве воды. После этого удалите влагу с помощью сухой ткани. Во время очистки не давите на поверхность панели слишком сильно, чтобы не повредить ее. Не используйте легковоспламеняющиеся жидкости (например, бензин, растворители и т.д.) или моющие средства. Если удалить пятно сразу не удастся, нанесите на салфетку из микроволокна немного жидкости для очистки экранов и сотрите пятно.

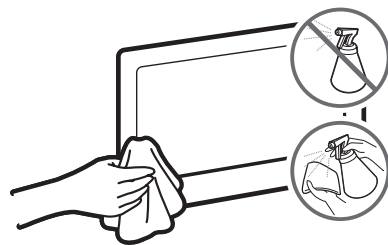

# 07 Технические характеристики и прочая информация

## Технические характеристики

LED телевизор

Название модели	UE43NU7400U / UE43NU7440U / UE43NU7450U / UE43NU7470U	UE50NU7400U / UE50NU7440U / UE50NU7450U / UE50NU7470U
Разрешение экрана	3840 x 2160	3840 x 2160
Размер экрана измеряется по диагонали	43 дюйма 108 см	50 дюймов 125 см
Звук (выход)	20 Вт	20 Вт
Размеры (Ш x В x Г) Корпус С подставкой	970,2 x 563,2 x 58,8 мм 970,2 x 648,0 x 331,8 мм	1124,8 x 650,2 x 59,7 мм 1124,8 x 735,8 x 336,2 мм
Вес Без подставки С подставкой	9,5 кг 12,1 кг	13,8 кг 16,5 кг
Источник питания	Переменный ток 100-240В~ 50/60Гц	Переменный ток 100-240В~ 50/60Гц
Потребление электроэнергии	115 Вт	145 Вт
Название модели	UE55NU7400U / UE55NU7440U / UE55NU7450U / UE55NU7470U	UE65NU7400U / UE65NU7440U / UE65NU7450U / UE65NU7470U
Разрешение экрана	3840 x 2160	3840 x 2160
Размер экрана измеряется по диагонали	55 дюймов 138 см	65 дюймов 163 см
Звук (выход)	20 Вт	20 Вт
Размеры (Ш x В x Г) Корпус С подставкой	1238,6 x 714,2 x 59,3 мм 1238,6 x 800,0 x 350,1 мм	1457,5 x 837,3 x 59,7 мм 1457,5 x 922,8 x 378,0 мм
Вес Без подставки С подставкой	17,2 кг 19,7 кг	25,1 кг 28,0 кг
Источник питания	Переменный ток 100-240В~ 50/60Гц	Переменный ток 100-240В~ 50/60Гц
Потребление электроэнергии	150 Вт	195 Вт

## Условия окружающей среды

Рабочая температура	От 10°C до 40°C (От 50°F до 104°F)
Рабочая влажность	От 10% до 80%, без конденсации
Температура хранения	От -20°C до 45°C (От -4°F до 113°F)
Влажность при хранении	От 5% до 95%, без конденсации

- Конструкция и характеристики изделия могут быть изменены без предварительного уведомления.
- Характеристики электропитания и подробные сведения о потреблении электроэнергии указаны на паспортной табличке устройства.
- Паспортная табличка находится на задней панели телевизора. (На некоторых моделях паспортная табличка находится на внутренней стороне крышки разъемов).

## Уменьшение потребления электроэнергии

При выключении телевизор переходит в режим ожидания. В режиме ожидания телевизор продолжает потреблять небольшое количество энергии. Если телевизор не будет использоваться в течение длительного периода времени, для уменьшения потребления энергии отсоединяйте кабель питания.

## Лицензии



POWERED BY



The terms HDMI and HDMI High-Definition Multimedia Interface, and the HDMI Logo are trademarks or registered trademarks of HDMI Licensing LLC in the United States and other countries.

## Рекомендация – только для стран ЕС



Настоящим компания Samsung Electronics заявляет, что данное устройство удовлетворяет требованиям директивы 2014/53/EU.

Чтобы ознакомиться с полным текстом заявления о соответствии требованиям ЕС, откройте веб-страницу <http://www.samsung.com>, перейдите в раздел «Поддержка», откройте поиск по изделию и укажите название модели.

Данное оборудование можно использовать во всех странах ЕС.

Функция беспроводной сети Wi-Fi с частотой 5 ГГц доступна к использованию только внутри помещения.

Максимальная мощность передачи сигнала BT: 100 мВт при частоте 2,4–2,4835 ГГц

Максимальная мощность передачи сигнала Wi-Fi: 100 мВт при частоте 2,4–2,4835 ГГц, 5,15–5,35 ГГц и 5,47–5,725 ГГц



### Правильная утилизация данного изделия (утилизация электрического и электронного оборудования)

(действует в странах, в которых существует система разделения отходов)

Подобная маркировка на изделии, принадлежностях или в руководстве предупреждает, что по истечении срока службы изделие или электронные принадлежности (например, зарядное устройство, наушники, кабель USB) не следует выбрасывать вместе с другим бытовым мусором. Чтобы избежать вредного воздействия на окружающую среду или на здоровье человека из-за неконтролируемой утилизации отходов, следует отделять маркированные подобным образом изделия от другого мусора для соответствующей переработки и повторного использования в качестве сырья.

За подробной информацией о месте и способе экологически безопасной утилизации бытовым потребителям следует обращаться к продавцу изделия или в органы местного самоуправления.

Промышленным потребителям необходимо обратиться к поставщику и уточнить условия договора купли-продажи. Подобные изделия и электронные принадлежности не следует утилизировать вместе с другими производственными отходами.



### Правильная утилизация батарей изделия

(действует в странах, в которых существует система разделения отходов)

Подобная маркировка на батарее, руководстве или упаковке свидетельствует о том, что батареи изделия в конце срока его использования нельзя утилизировать вместе с другими бытовыми отходами. Включенные в маркировку химические символы Hg, Cd или Pb обозначают, что батарея содержит ртуть, кадмий или свинец в количествах, превышающих уровни, определенные Директивой ЕС 2006/66. При неправильной утилизации батарей данные вещества могут причинить вред здоровью человека или окружающей среде.

Для защиты природных ресурсов и в целях повторного использования материалов не выбрасывайте батареи с другими бытовыми отходами, а утилизируйте их в соответствии с правилами местной системы возврата батарей.

**ПРЕДУПРЕЖДЕНИЕ. ВО ИЗБЕЖАНИЕ ВОЗГОРАНИЯ НИКОГДА НЕ РАСПОЛАГАЙТЕ СВЕЧИ ИЛИ ДРУГИЕ ИСТОЧНИКИ ОТКРЫТОГО ОГНЯ РЯДОМ С ДАННЫМ ИЗДЕЛИЕМ.**



## Режим ожидания

Для уменьшения потребления энергии отсоединяйте кабель питания, если вы не собираетесь использовать телевизор в течение длительного периода времени.

	<p>Символ «не для пищевой продукции» применяется в соответствии с техническим регламентом Таможенного союза «О безопасности упаковки» 005/2011 и указывает на то, что упаковка данного продукта не предназначена для повторного использования и подлежит утилизации. Упаковку данного продукта запрещается использовать для хранения пищевой продукции.</p>
	<p>Символ «петля Мебиуса» указывает на возможность утилизации упаковки. Символ может быть дополнен обозначением материала упаковки в виде цифрового и/или буквенного обозначения.</p>

## EAC

- Техническое описание: Устройство, предназначенное для визуального отображения текстовой и графической информации.
- Импортер  
ООО «Самсунг Электроникс Рус Компани»  
123242, г. Москва, Новинский бульвар, д. 31, помещение 1, 2, Российская Федерация
- Настоящий продукт произведен под полным производственным контролем «Samsung Electronics Co., Ltd». Наименование изготовителя (зависит от модели и указано на изделии), адрес производства:
- Производитель  
Самсунг Электроникс Ко., Лтд.  
129, Самсунг-ро, Енгтонг-гу, Суwon-си, Кёнги-до, 16677, Республика Корея
- «Самсунг Электроникс Рус Калуга»  
Произведено в России.
- «Самсунг Электроникс Мадьяр Лтд.»  
Произведено в Венгрии.
- «Самсунг Электроникс Словакия С.Р.О.»  
Произведено в Словакии.
- «С.С. Ясз Пласэт Ро С.Р.Л.»  
Произведено в Румынии.
- «Самсунг Электроникс ХСМС СЕ Комплекс Ко., Лтд.»  
Произведено во Вьетнаме.
- «Самсунг Электроникс Египет С.А.Е.»  
Произведено в Египте.
- «Самсунг Электроникс Ко., Лтд.»  
Произведено в Корее.
- «Тяньжин Самсунг Электроникс Ко. Лтд.»  
Произведено в КНР.
- «К-троникс (Сучжоу) Технолоджи Ко., Лтд.»  
Произведено в КНР.
- Дату изготовления см. на этикетке продукта.

Страница намеренно  
оставлена пустой.

# SAMSUNG

# USER MANUAL

---

## UHD TV

UE43NU7400U UE50NU7400U UE55NU7400U UE65NU7400U  
UE43NU7440U UE50NU7440U UE55NU7440U UE65NU7440U  
UE43NU7450U UE50NU7450U UE55NU7450U UE65NU7450U  
UE43NU7470U UE50NU7470U UE55NU7470U UE65NU7470U

Thank you for purchasing this Samsung product.



To receive more complete service, please register your product at [www.samsung.com](http://www.samsung.com)

Model \_\_\_\_\_ Serial No. \_\_\_\_\_

# Before Reading This User Manual

This TV comes with this user manual and an embedded e-Manual.

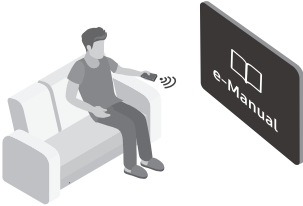

Before reading this user manual, review the following:

	<b>User Manual</b>	Read this provided user manual to see information about product safety, installation, accessories, initial configuration, and product specifications.
	<b>e-Manual</b>	For more information about this TV, read the e-Manual embedded in the product. <ul style="list-style-type: none"><li>To open the e-Manual,  &gt;  Settings &gt; Support &gt; Open e-Manual</li></ul>



On the website, you can download the user manual and see its contents on your PC or mobile device.

## Learning the e-Manual's assistance functions

- Some menu screens cannot be accessed from the e-Manual.

	<b>Search</b>	Select an item from the search results to load the corresponding page.
<b>A-Z</b>	<b>Index</b>	Select a keyword to navigate to the relevant page. <ul style="list-style-type: none"><li>The menus may not appear depending on the geographical area.</li></ul>
	<b>Recent pages</b>	Select a topic from the list of recently viewed topics.

## Learning the functions of the buttons that appear on e-Manual topic pages

	<b>Try Now</b>	Access the associated menu item and try out the feature directly.
	<b>Link</b>	Access an underlined topic referred to on an e-Manual page immediately.



# Warning! Important Safety Instructions

Please read the Safety Instructions before using your TV.

<b>CAUTION</b>			Class II product: This symbol indicates that a safety connection to electrical earth (ground) is not required.
<b>RISK OF ELECTRIC SHOCK. DO NOT OPEN.</b>			
CAUTION: TO REDUCE THE RISK OF ELECTRIC SHOCK, DO NOT REMOVE COVER (OR BACK). THERE ARE NO USER SERVICEABLE PARTS INSIDE. REFER ALL SERVICING TO QUALIFIED PERSONNEL.			AC voltage: Rated voltage marked with this symbol is AC voltage.
	This symbol indicates that high voltage is present inside. It is dangerous to make any kind of contact with any internal part of this product.		DC voltage: Rated voltage marked with this symbol is DC voltage.
	This symbol indicates that this product has included important literature concerning operation and maintenance.		Caution. Consult instructions for use: This symbol instructs the user to consult the user manual for further safety related information.

- The slots and openings in the cabinet and in the back or bottom are provided for necessary ventilation. To ensure reliable operation of this apparatus and to protect it from overheating, these slots and openings must never be blocked or covered.
  - Do not place this apparatus in a confined space, such as a bookcase or built-in cabinet, unless proper ventilation is provided.
  - Do not place this apparatus near or over a radiator or heat register, or where it is exposed to direct sunlight.
  - Do not place vessels (vases etc.) containing water on this apparatus, as this can result in a fire or electric shock.
- Do not expose this apparatus to rain or place it near water (near a bathtub, washbowl, kitchen sink, or laundry tub, in a wet basement, or near a swimming pool, etc.). If this apparatus accidentally gets wet, unplug it and contact an authorised dealer immediately.
- This apparatus uses batteries. In your community, there might be environmental regulations that require you to dispose of these batteries properly. Please contact your local authorities for disposal or recycling information.
- Do not overload wall outlets, extension cords, or adaptors beyond their capacity, since this can result in fire or electric shock.
- Power-supply cords should be placed so that they are not likely to be walked on or pinched by items placed upon or against them. Pay particular attention to cords at the plug end, at wall outlets, and at the point where they exit from the appliance.
- To protect this apparatus from a lightning storm, or when left unattended and unused for long periods of time, unplug it from the wall outlet and disconnect the antenna or cable system. This will prevent damage to the set due to lightning and power line surges.

- Before connecting the AC power cord to the DC adaptor outlet, make sure that the voltage designation of the DC adaptor corresponds to the local electrical supply.
  - Never insert anything metallic into the open parts of this apparatus. This may cause a danger of electric shock.
  - To avoid electric shock, never touch the inside of this apparatus. Only a qualified technician should open this apparatus.
  - Be sure to plug in the power cord until it is firmly seated. When unplugging the power cord from a wall outlet, always pull on the power cord's plug. Never unplug it by pulling on the power cord. Do not touch the power cord with wet hands.
  - If this apparatus does not operate normally - in particular, if there are any unusual sounds or smells coming from it - unplug it immediately and contact an authorised dealer or service centre.
  - Be sure to pull the power plug out of the outlet if the TV is to remain unused or if you are to leave the house for an extended period of time (especially when children, elderly, or disabled people will be left alone in the house).
    - Accumulated dust can cause an electric shock, an electric leakage, or a fire by causing the power cord to generate sparks and heat or by causing the insulation to deteriorate.
  - Be sure to contact an authorised Samsung service centre for information if you intend to install your TV in a location with heavy dust, high or low temperatures, high humidity, chemical substances, or where it will operate 24 hours a day such as in an airport, a train station, etc. Failure to do so may lead to serious damage to your TV.
  - Use only a properly grounded plug and wall outlet.
    - An improper ground may cause electric shock or equipment damage. (Class I Equipment only.)
  - To turn off this apparatus completely, disconnect it from the wall outlet. To ensure you can unplug this apparatus quickly if necessary, make sure that the wall outlet and power plug are readily accessible.
  - Store the accessories (batteries, etc.) in a location safely out of the reach of children.
  - Do not drop or strike the product. If the product is damaged, disconnect the power cord and contact a Samsung service centre.
  - To clean this apparatus, unplug the power cord from the wall outlet and wipe the product with a soft, dry cloth. Do not use any chemicals such as wax, benzene, alcohol, thinners, insecticide, aerial fresheners, lubricants, or detergents. These chemicals can damage the appearance of the TV or erase the printing on the product.
  - Do not expose this apparatus to dripping or splashing.
  - Do not dispose of batteries in a fire.
  - Do not short-circuit, disassemble, or overheat the batteries.
  - There is danger of an explosion if you replace the batteries used in the remote with the wrong type of battery. Replace only with the same or equivalent type.
- \* Figures and illustrations in this User Manual are provided for reference only and may differ from the actual product appearance. Product design and specifications may change without notice.

# Contents

	Before Reading This User Manual	2
	Warning! Important Safety Instructions	3
<b>01</b>	<b>What's in the Box?</b>	
<b>02</b>	<b>TV Installation</b>	
	Mounting the TV on a wall	7
	Providing proper ventilation for your TV	8
	Attaching the TV to the Stand	8
	Safety Precaution: Securing the TV to the wall to prevent falling	9
<b>03</b>	<b>The Samsung Smart Remote</b>	
	About the Buttons on the Samsung Smart Remote	10
	Pairing the TV to the Samsung Smart Remote	11
	Installing batteries into the Samsung Smart Remote	11
<b>04</b>	<b>Running the Initial Setup</b>	
	Using the TV Controller	12
<b>05</b>	<b>Connecting to a Network</b>	
	Network Connection - Wireless	13
	Network Connection - Wired	13
<b>06</b>	<b>Troubleshooting and Maintenance</b>	
	Troubleshooting	14
	What is Remote Support?	16
	Eco Sensor and screen brightness	16
	Caring for the TV	17
<b>07</b>	<b>Specifications and Other Information</b>	
	Specifications	18
	Environmental Considerations	19
	Decreasing power consumption	19
	Licences	19

# 01 What's in the Box?

Make sure the following items are included with your TV. If any items are missing, contact your dealer.

- Samsung Smart Remote & Batteries (AA x 2)
- User Manual
- TV Power Cable
- Warranty Card / Regulatory Guide (Not available in some locations)



Wall Mount Adapter

CI Card Adapter

COMPONENT IN / AV IN Adapter

- The items' colours and shapes may vary depending on the models.
- Cables not included can be purchased separately.
- Check for any accessories hidden behind or in the packing materials when opening the box.

An administration fee may be charged in the following situations:

- (a) An engineer is called out at your request, but it is found that the product has no defect (i.e., where the user manual has not been read).
- (b) You bring the unit to a repair centre, but it is found that the product has no defect (i.e., where the user manual has not been read).

You will be informed of the administration fee amount before a technician visits.



**Warning:** Screens can be damaged from direct pressure when handled incorrectly. We recommend lifting the TV at the edges, as shown.

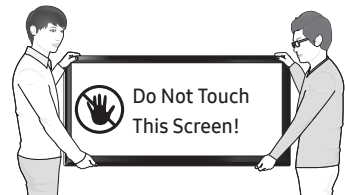

## 02 TV Installation

### Mounting the TV on a wall



If you mount this TV on a wall, follow the instructions exactly as set out by the manufacturer. Unless it is correctly mounted, the TV may slide or fall and cause serious injury to a child or adult and serious damage to the TV.

For models providing wall mount adapters, install them as shown in the figure below before installing the wall mount kit.

- Refer to the installation manual included with the Samsung wall mount kit.

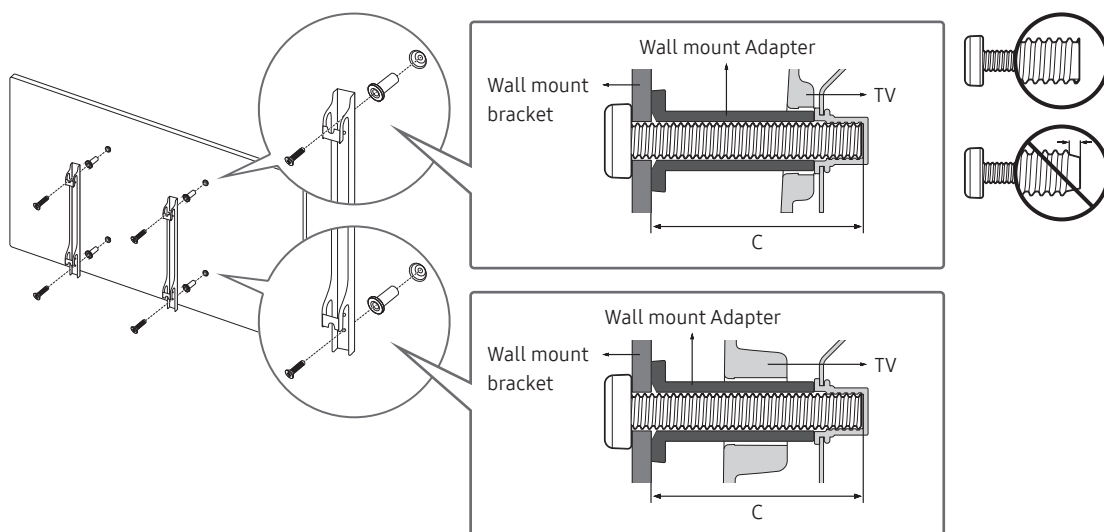

- Samsung Electronics is not responsible for any damage to the product or injury to yourself or others if you choose to install the wall mount on your own.
- You can install your wall mount on a solid wall perpendicular to the floor. Before attaching the wall mount to surfaces other than plaster board, contact your nearest dealer for additional information. If you install the TV on a ceiling or slanted wall, it may fall and result in severe personal injury.
- Standard dimensions for wall mount kits are shown in the table on the next page.
- If you are installing a third-party wall mount, note that the length of the screws you can use to attach the TV to the wall mount is shown in column C in the table on the next page.
- When installing a wall mount kit, we recommend you fasten all four VESA screws.
- If you want to install a wall mount kit that attaches to the wall using two top screws only, be sure to use a Samsung wall mount kit that supports this type of installation. (You may not be able to purchase this type of wall mount kit, depending on the geographical region.)

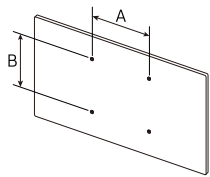
TV size in inches	VESA screw hole specs (A * B) in millimetres	C (mm)	Standard Screw	Quantity	
43-55	200 x 200	43-45	M8	4	
65	400 x 400				



Do not install your wall mount kit while your TV is turned on. This may result in personal injury from electric shock.

- Do not use screws that are longer than the standard dimension or do not comply with the VESA standard screw specifications. Screws that are too long may cause damage to the inside of the TV set.
- For wall mounts that do not comply with the VESA standard screw specifications, the length of the screws may differ depending on the wall mount specifications.
- Do not fasten the screws too firmly. This may damage the product or cause the product to fall, leading to personal injury. Samsung is not liable for these kinds of accidents.
- Samsung is not liable for product damage or personal injury when a non-VESA or non-specified wall mount is used or when the consumer fails to follow the product installation instructions.
- Do not mount the TV at more than a 15 degree tilt.
- Always have two people mount the TV onto a wall.

## Providing proper ventilation for your TV

When you install your TV, maintain a distance of at least 10 cm between the TV and other objects (walls, cabinet sides, etc.) to ensure proper ventilation. Failing to maintain proper ventilation may result in a fire or a problem with the product caused by an increase in its internal temperature.

When you install your TV with a stand or a wall mount, we strongly recommend you use parts provided by Samsung Electronics only. Using parts provided by another manufacturer may cause difficulties with the product or result in injury caused by the product falling.

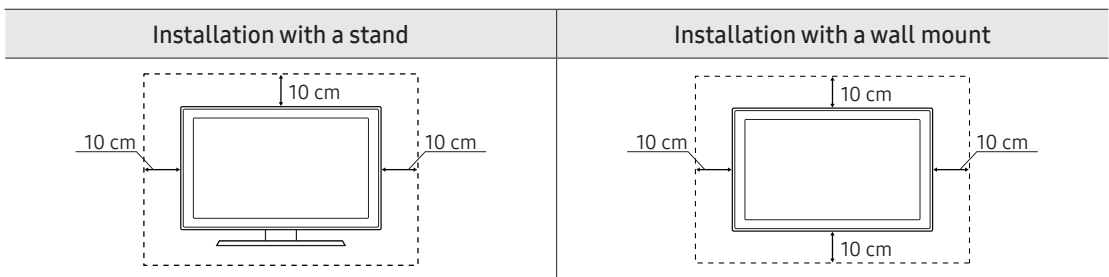

## Attaching the TV to the Stand

Make sure you have all the accessories shown, and that you assemble the stand following the provided assembly instructions.

## Safety Precaution: Securing the TV to the wall to prevent falling



**Caution:** Pulling, pushing, or climbing on the TV may cause the TV to fall. In particular, ensure your children do not hang on or destabilise the TV. This action may cause the TV to tip over, causing serious injuries or death. Follow all safety precautions provided in the Safety Flyer included with your TV. For added stability and safety, you can purchase and install the anti-fall device as described below.



**WARNING:** Never place a television set in an unstable location. The television set may fall, causing serious personal injury or death. Many injuries, particularly to children, can be avoided by taking simple precautions such as

- Using cabinets or stands recommended by the manufacturer of the television set.
- Only using furniture that can safely support the television set.
- Ensuring the television set is not overhanging the edge of the supporting furniture.
- Not placing the television set on tall furniture (for example, cupboards or bookcases) without anchoring both the furniture and the television set to a suitable support.
- Not placing the television set on cloth or other materials that may be located between the television set and supporting furniture.
- Educating children about the dangers of climbing on furniture to reach the television set or its controls.

If you are retaining and relocating the television set that you are replacing with this new set, you should apply the same precautions to the old set.

### Preventing the TV from falling

1. Using the appropriate screws, firmly fasten a set of brackets to the wall. Confirm that the screws are firmly attached to the wall.
  - You may need additional material such as wall anchors depending on the type of wall.
2. Using the appropriately sized screws, firmly fasten a set of brackets to the TV.
  - For the screw specifications, refer to the standard screw part in the table under "Mounting the TV on a wall".
3. Connect the brackets fixed to the TV and the brackets fixed to the wall with a durable, heavy-duty string, and then tie the string tightly.
  - Install the TV near the wall so that it does not fall backwards.
  - Connect the string so that the brackets fixed to the wall are at the same height as or lower than the brackets fixed to the TV.

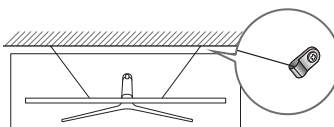
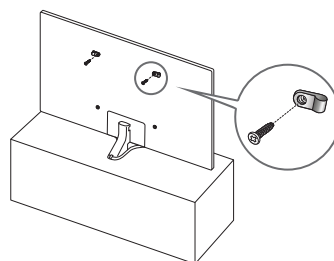

- The product colour and shape may vary depending on the model.

# 03 The Samsung Smart Remote

## About the Buttons on the Samsung Smart Remote

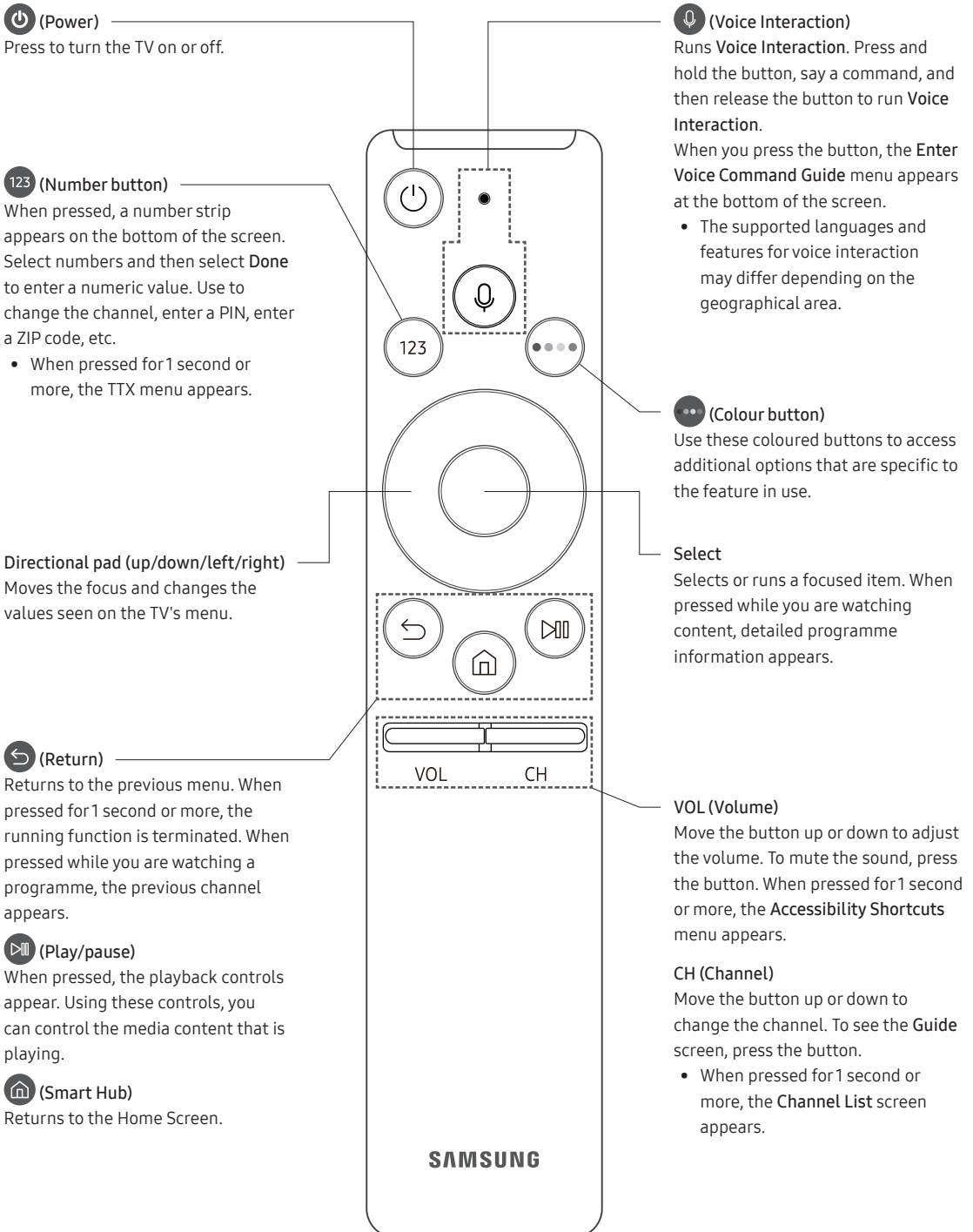

- The images, buttons, and functions of the Samsung Smart Remote may differ depending on the model.



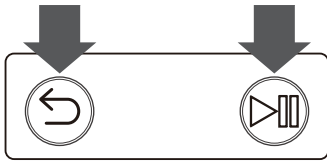

## Pairing the TV to the Samsung Smart Remote



When you turn on the TV for the first time, the Samsung Smart Remote pairs to the TV automatically. If the Samsung Smart Remote does not pair to the TV automatically, point it at the remote control sensor of the TV, and then press and hold the buttons labelled  and  as shown in the figure on the left simultaneously for 3 seconds or more.

## Installing batteries into the Samsung Smart Remote

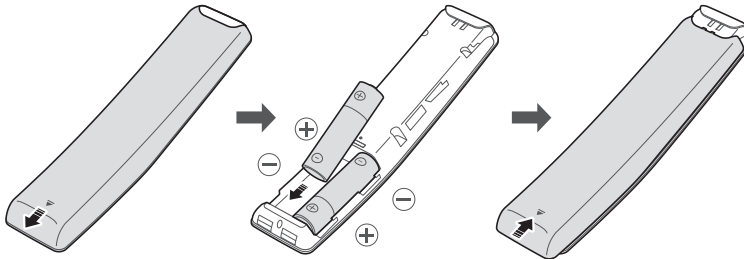

To install the batteries, push the rear cover open in the direction of the arrow, and then insert the batteries as shown in the figure. Make sure that the positive and negative ends are facing in the correct direction.

- Alkaline batteries are recommended for longer battery life.

# 04 Running the Initial Setup

When you turn on your TV for the first time, it immediately starts the Initial Setup. The Initial Setup allows you to configure the basic settings for the TV to operate, such as broadcast reception, channel search, and network connection, at one time.

- Before starting the Initial Setup, be sure to connect external devices first.
- To use the TV's smart features, the TV must be connected to the Internet.

You can also start the Initial Setup using the TV's menu (🏠 > ⚙️ Settings > General > Start Setup).

Follow the instructions displayed on the Initial Setup screen and configure the TV's basic settings to suit your viewing environment.

## Using the TV Controller

You can turn on the TV with the **TV Controller** button at the bottom of the TV, and then use the Control Menu. The **Control menu** appears when the TV Controller is pressed while the TV is On. For more information about its usage, refer to the figure below.

- The screen may dim if the protective film on the SAMSUNG logo or the bottom of the TV is not detached. Please remove the protective film.

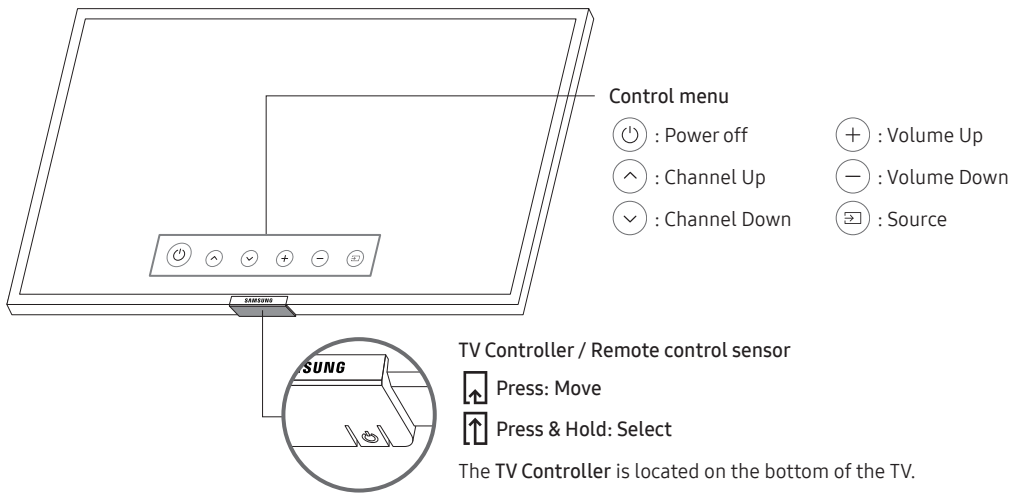

# 05 Connecting to a Network

Connecting the TV to a network gives you access to online services, such as Smart Hub, as well as software updates.

## Network Connection - Wireless

Connect the TV to the Internet using a standard router or modem.

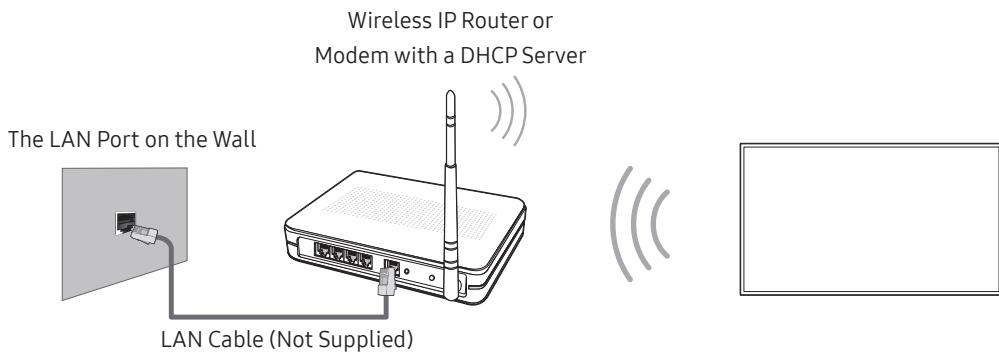

## Network Connection - Wired

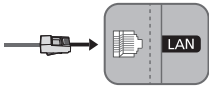

Connect your TV to your network using a LAN cable.

- The TV does not support the network speeds less than or equal to 10 Mbps.
- Use Cat7 (\*STP Type) cable for the connection.  
\* Shielded Twist Pair

# 06 Troubleshooting and Maintenance

## Troubleshooting

If the TV seems to have a problem, first review this list of possible problems and solutions. Alternatively, review the Troubleshooting Section in the e-Manual. If none of these troubleshooting tips apply, please visit “www.samsung.com” and click on Support, or contact the call centre listed on the back cover of this manual.

- This TFT LED panel is made up of sub pixels which require sophisticated technology to produce. There may be, however, a few bright or dark pixels on the screen. These pixels will have no impact on the performance of the product.
- To keep your TV in optimum condition, upgrade to the latest software. Use the **Update Now** or **Auto update** functions on the TV's menu (🏠 > ⚙️ **Settings** > **Support** > **Software Update** > **Update Now** or **Auto update**).

### The TV won't turn on.

- Make sure that the AC power cord is securely plugged in to the TV and the wall outlet.
- Make sure that the wall outlet is working and the power indicator at the bottom of the TV is lit and glowing a solid red.
- Try pressing the Power (🔌) button at the bottom of the TV to make sure that the problem is not with the remote control. If the TV turns on, refer to “Remote control does not work”.

### There is no picture/video/sound, or a distorted picture/video/sound from an external device, or “Weak or No Signal” is displayed on the TV, or you cannot find a channel.

- Make sure the connection to the device is correct and that all cables are fully inserted.
- Remove and reconnect all cables connected to the TV and the external devices. Try new cables if possible.
- Confirm that the correct input source has been selected (🏠 > **Source**).
- Perform a TV self diagnosis to determine if the problem is caused by the TV or the device (🏠 > ⚙️ **Settings** > **Support** > **Self Diagnosis** > **Start Picture Test** or **Start Sound Test**).
- If the test results are normal, reboot the connected devices by unplugging each device's power cord and then plugging it in again. If the issue persists, refer to the connection guide in the user manual of the connected device.
- If you are not using a cable box or satellite box, and your TV is receiving TV signals from an antenna or a cable wall connector, run **Auto Tuning** to search for channels (🏠 > ⚙️ **Settings** > **Broadcasting** > **(Auto Tuning Settings)** > **Auto Tuning**).
  - The **Auto Tuning Settings** may not appear depending on the model or geographical area.
  - If you are using a cable box or satellite box, please refer to the cable box or satellite box manual.

### The CI+ does not work.

- Your Samsung TV conforms to the CI+ 1.4 standards.
- Where a CI+ Common Interface module is incompatible with this device then please remove the module and contact the CI+ operator for assistance.

### The remote control does not work.

- Check if the power indicator at the bottom of the TV blinks when you press the remote's Power button. If it does not, replace the remote control's batteries.
- Make sure that the batteries are installed with their poles (+/-) in the correct direction.
- Try pointing the remote directly at the TV from 1.5 ~ 1.8 m away.
- If your TV came with a Samsung Smart Remote (Bluetooth Remote), make sure to pair the remote to the TV.

### The cable box or satellite box remote control doesn't turn the TV on or off or adjust the volume.

- Programme the cable box or satellite box remote control to operate the TV. Refer to the cable box or satellite box user manual for the SAMSUNG TV code.

### The TV settings are lost after 5 minutes.

- The TV is in the **Retail Mode**. Change the **Usage Mode** in the **General Menu** to **Home Mode** (🏠 > ⚙️ **Settings** > **General** > **System Manager** > **Usage Mode** > **Home Mode**).

### Intermittent Wi-Fi

- Make sure the TV has a network connection (🏠 > ⚙️ **Settings** > **General** > **Network** > **Network Status**).
- Make sure the Wi-Fi password is entered correctly.
- Check the distance between the TV and the Modem/Router. The distance should not exceed 15.2 m.
- Reduce interference by not using or turning off wireless devices. Also, verify that there are no obstacles between the TV and the Modem/Router. (The Wi-Fi strength can be decreased by appliances, cordless phones, stone walls/fireplaces, etc.)

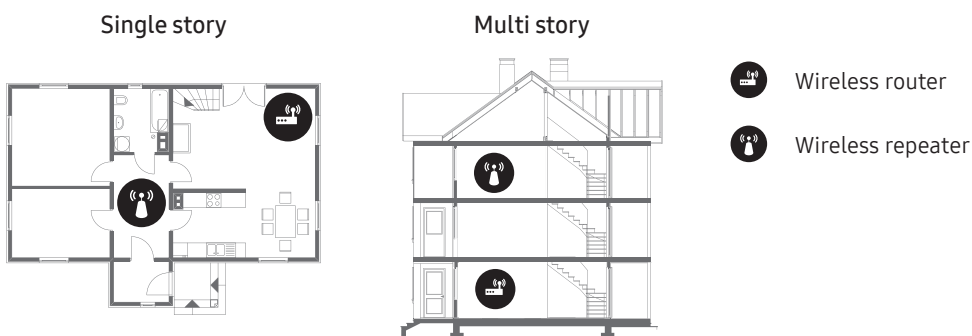

- Contact your Internet Service Provider (ISP) and ask them to reset your network circuit to re-register the Mac addresses of your new Modem/Router and the TV.

## Video App problems (Youtube etc)

- Change the DNS to 8.8.8.8. Select (🏠) > ⚙️ Settings > General > Network > Network Status > IP Settings > DNS setting > Enter manually > DNS Server > enter 8.8.8.8 > OK.
- Reset by selecting (🏠) > ⚙️ Settings > Support > Self Diagnosis > Reset Smart Hub.

## What is Remote Support?

Samsung Remote Support service offers you one-on-one support with a Samsung Technician who can remotely:

- Diagnose your TV
- Adjust the TV settings for you
- Perform a factory reset on your TV
- Install recommended firmware updates

## How does Remote Support work?

You can easily get Samsung Remote Support service for your TV:

1. Call the Samsung Contact Centre and ask for remote support.
2. Open the menu on your TV and go to the **Support** section. (🏠) > ⚙️ Settings > Support)
3. Select **Remote Management**, then read and agree to the service agreements. When the PIN screen appears, provide the PIN number to the technician.
4. The technician will then access your TV.

## Eco Sensor and screen brightness



Eco Sensor adjusts the brightness of the TV automatically. This feature measures the light in your room and optimises the brightness of the TV automatically to reduce power consumption. If you want to turn this off, go to (🏠) > ⚙️ Settings > General > Eco Solution > Ambient Light Detection.

- If the screen is too dark while you are watching TV in a dark environment, it may be due to the **Ambient Light Detection** function.
- The eco sensor is located at the bottom of the TV. Do not block the sensor with any object. This can decrease picture brightness.

## Caring for the TV

- If a sticker was attached to the TV screen, some debris can remain after you remove the sticker. Please clean the debris off before watching TV.
- The exterior and screen of the TV can get scratched during cleaning. Be sure to wipe the exterior and screen carefully using a soft cloth to prevent scratches.
- Do not spray water or any liquid directly onto the TV. Any liquid that goes into the product may cause a failure, fire, or electric shock.
- To clean the screen, turn off the TV, then gently wipe away smudges and fingerprints on the panel with a micro-fiber cloth. Clean the body or panel of the TV with a micro-fiber cloth dampened with a small amount of water. After that, remove the moisture with a dry cloth. While cleaning, do not apply strong force to the surface of the panel because it can damage the panel. Never use flammable liquids (benzene, thinner, etc.) or a cleaning agent. For stubborn smudges, spray a small amount of screen cleaner on a micro-fiber cloth, and then use the cloth to wipe away the smudges.

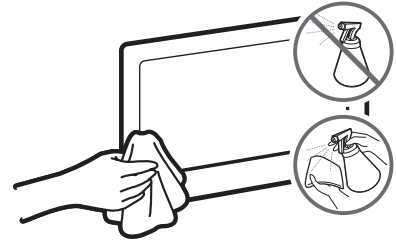

# 07 Specifications and Other Information

## Specifications

<b>Model Name</b>	UE43NU7400U / UE43NU7440U / UE43NU7450U / UE43NU7470U	UE50NU7400U / UE50NU7440U / UE50NU7450U / UE50NU7470U
<b>Display Resolution</b>	3840 x 2160	3840 x 2160
<b>Screen Size Measured Diagonally</b>	43 inches 108 cm	50 inches 125 cm
<b>Sound (Output)</b>	20 W	20 W
<b>Dimensions (W x H x D) Body With stand</b>	970.2 x 563.2 x 58.8 mm 970.2 x 648.0 x 331.8 mm	1124.8 x 650.2 x 59.7 mm 1124.8 x 735.8 x 336.2 mm
<b>Weight Without Stand With Stand</b>	9.5 kg 12.1 kg	13.8 kg 16.5 kg
<b>Power Supply</b>	AC100-240V~ 50/60Hz	AC100-240V~ 50/60Hz
<b>Power Consumption</b>	115 W	145 W
<b>Model Name</b>	UE55NU7400U / UE55NU7440U / UE55NU7450U / UE55NU7470U	UE65NU7400U / UE65NU7440U / UE65NU7450U / UE65NU7470U
<b>Display Resolution</b>	3840 x 2160	3840 x 2160
<b>Screen Size Measured Diagonally</b>	55 inches 138 cm	65 inches 163 cm
<b>Sound (Output)</b>	20 W	20 W
<b>Dimensions (W x H x D) Body With stand</b>	1238.6 x 714.2 x 59.3 mm 1238.6 x 800.0 x 350.1 mm	1457.5 x 837.3 x 59.7 mm 1457.5 x 922.8 x 378.0 mm
<b>Weight Without Stand With Stand</b>	17.2 kg 19.7 kg	25.1 kg 28.0 kg
<b>Power Supply</b>	AC100-240V~ 50/60Hz	AC100-240V~ 50/60Hz
<b>Power Consumption</b>	150 W	195 W



## Environmental Considerations

Operating Temperature	10°C to 40°C (50°F to 104°F)
Operating Humidity	10% to 80%, non-condensing
Storage Temperature	-20°C to 45°C (-4°F to 113°F)
Storage Humidity	5% to 95%, non-condensing

- The design and specifications are subject to change without prior notice.
- For information about the power supply, and more information about power consumption, refer to the label-rating attached to the product.
- You can see the label-rating attached to the back of the TV. (For some models, you can see the label-rating inside the cover terminal.)

## Decreasing power consumption

When you shut the TV off, it enters Standby mode. In Standby mode, it continues to draw a small amount of power. To decrease power consumption, unplug the power cord when you don't intend to use the TV for a long time.

## Licences



The terms HDMI and HDMI High-Definition Multimedia Interface, and the HDMI Logo are trademarks or registered trademarks of HDMI Licensing LLC in the United States and other countries.

## Recommendation - EU Only



Hereby, Samsung Electronics, declares that this equipment is in compliance with Directive 2014/53/EU. The full text of the EU declaration of conformity is available at the following internet address: <http://www.samsung.com> go to Support > Search Product Support and enter the model name.

This equipment may be operated in all EU countries.

The 5 GHz WLAN(Wi-Fi) function of this equipment may only be operated indoors.

BT max transmitter power : 100mW at 2.4GHz – 2.4835GHz

Wi-Fi max transmitter power : 100mW at 2.4GHz–2.4835GHz, 5.15GHz–5.35GHz & 5.47GHz-5.725GHz



### **Correct Disposal of This Product (Waste Electrical & Electronic Equipment) (Applicable in countries with separate collection systems)**

This marking on the product, accessories or literature indicates that the product and its electronic accessories (e.g. charger, headset, USB cable) should not be disposed of with other household waste at the end of their working life. To prevent possible harm to the environment or human health from uncontrolled waste disposal, please separate these items from other types of waste and recycle them responsibly to promote the sustainable reuse of material resources. Household users should contact either the retailer where they purchased this product, or their local government office, for details of where and how they can take these items for environmentally safe recycling.

Business users should contact their supplier and check the terms and conditions of the purchase contract. This product and its electronic accessories should not be mixed with other commercial wastes for disposal.



### **Correct disposal of the batteries in this product (Applicable in countries with separate collection systems)**

This marking on battery, manual or packaging indicates that the batteries in this product should not be disposed of with other household waste at the end of their working life. Where marked, the chemical symbols Hg, Cd or Pb indicate that the battery contains mercury, cadmium or lead above the reference levels in EC Directive 2006/66. If batteries are not properly disposed of, these substances can cause harm to human health or the environment.

To protect natural resources and to promote material reuse, please separate batteries from other types of waste and recycle them through your local, free battery return system.

WARNING - TO PREVENT THE SPREAD OF FIRE, KEEP CANDLES OR OTHER ITEMS WITH OPEN FLAMES AWAY FROM THIS PRODUCT AT ALL TIMES.



This page is intentionally  
left blank.

# SAMSUNG



BN68-09006E-02

Связывайтесь с SAMSUNG по всему миру

Если у вас есть предложения или вопросы по продукции Samsung, обращайтесь, пожалуйста, в информационный центр компании Samsung.

Страна	Центр поддержки покупателей ☎	Веб-узел
RUSSIA	8-800-555-55-55 (VIP care 8-800-555-55-88)	<a href="http://www.samsung.com/ru/support">www.samsung.com/ru/support</a>
GEORGIA	0-800-555-555	<a href="http://www.samsung.com/support">www.samsung.com/support</a>
ARMENIA	0-800-05-555	<a href="http://www.samsung.com/support">www.samsung.com/support</a>
AZERBAIJAN	0-88-555-55-55	<a href="http://www.samsung.com/support">www.samsung.com/support</a>
KAZAKHSTAN	8-10-800-500-55-500 (GSM: 7799, VIP care 7700)	<a href="http://www.samsung.com/kz_ru/support">www.samsung.com/kz_ru/support</a>
UZBEKISTAN	00-800-500-55-500 (GSM: 7799)	<a href="http://www.samsung.com/support">www.samsung.com/support</a>
KYRGYZSTAN	00-800-500-55-500 (GSM: 9977)	<a href="http://www.samsung.com/support">www.samsung.com/support</a>
TAJIKISTAN	8-10-800-500-55-500 (GSM: 8888)	<a href="http://www.samsung.com/support">www.samsung.com/support</a>
MONGOLIA	1800-25-55	<a href="http://www.samsung.com/support">www.samsung.com/support</a>
UKRAINE	0-800-502-000	<a href="http://www.samsung.com/ua/support">www.samsung.com/ua/support</a> (Ukrainian) <a href="http://www.samsung.com/ua_ru/support">www.samsung.com/ua_ru/support</a> (Russian)
BELARUS	810-800-500-55-500	<a href="http://www.samsung.com/support">www.samsung.com/support</a>
MOLDOVA	0-800-614-40	<a href="http://www.samsung.com/support">www.samsung.com/support</a>

Производитель:

ООО «Самсунг Электроникс Рус Калуга»,

249002, Калужская обл., Боровский р-н, д. Коряково, Первый Северный проезд, владение 1